

SIEMENS

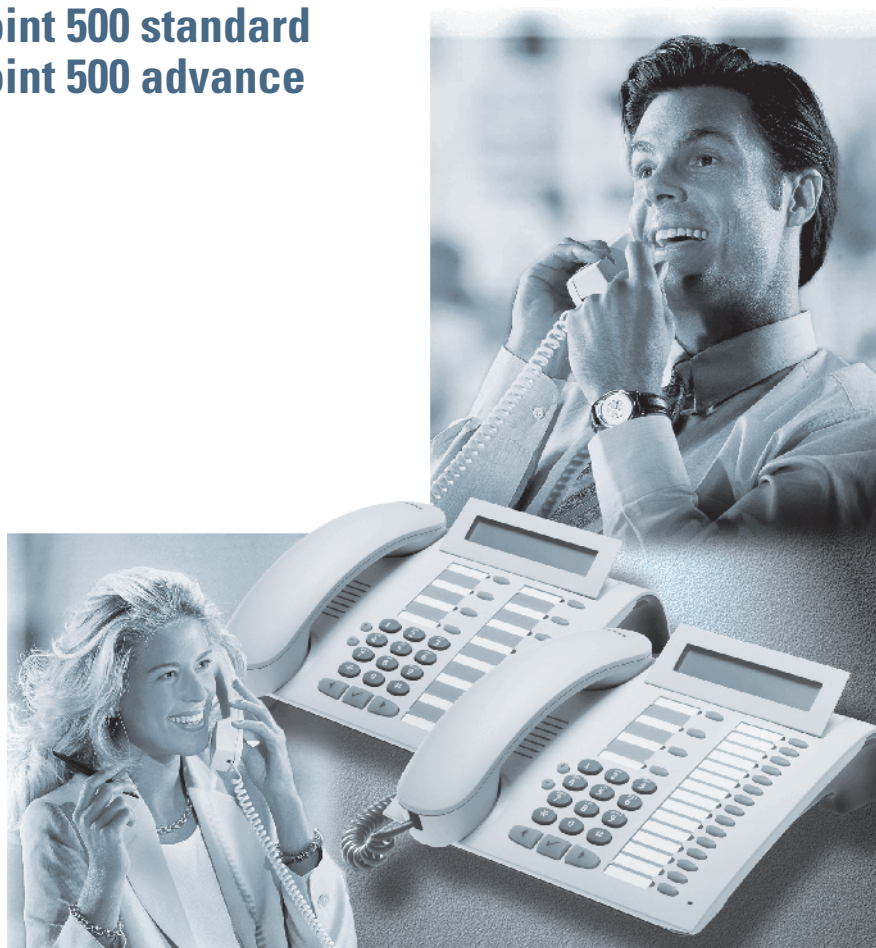

HiPath 4000 Hicom 300 E/300 H

Stručný návod k použití
optiPoint 500 economy
optiPoint 500 basic
optiPoint 500 standard
optiPoint 500 advance



Informace o telefonu

Důležitá upozornění

	Neprovozujte telefon v prostředí s nebezpečím výbuchu!
	Používejte pouze originální příslušenství Siemens. Používání jiného příslušenství je nebezpečné a vede k neplatnosti záruky a označení CE.
	Telefon nebo přídatný modul nikdy neotvírejte! Vyskytnou-li se problémy, obraťte se na správce systému.

Telefon nesmí přijít do styku s barvicími nebo agresivními kapalinami, jako např. čajem, kávou, mošty nebo jinými nápoji.

Údržba telefonu

- Otírejte svůj přístroj vlhkým nebo antistatickým hadříkem! Nepoužívejte suchou utěrku!
- Při silném znečištění čistěte přístroj zředěným neutrálním čisticím prostředkem, např. na mytí nádobí. Poté čisticí prostředek beze zbytku odstraňte vlhkým hadříkem.
- Nepoužívejte čisticí prostředky s obsahem alkoholu nebo ty, které poškozují umělou hmotu, ani žádný abrasivní čisticí prášek!

Prohlášení o shodě

Tyto přístroje splňují technické požadavky na rádiová a telekomunikační zařízení podle zákona 22/1997 Sb. v posledním znění a nařízení vlády č. 426/2000 Sb. a bylo na ně vydáno Prohlášení o shodě.

Označení CE



Shoda přístroje se směrnicí EU 1999/5/EG je potvrzena označením CE.

Označení na ochranu životního prostředí



Tento přístroj byl vyroben podle certifikovaného systému na ochranu životního prostředí (ISO 14001). Tento proces zabezpečuje minimální spotřebu primárních surovin a energie, jakož i minimální odpad.

Jaký model telefonu používáte?

Na spodní straně Vašeho telefonu optiPoint 500 je vytištěn název a typ.

K jaké komunikační platformě je připojen Váš optiPoint 500?

Zeptejte se správce systému, příslušného oddělení nebo osoby, která odpovídá za údržbu/správu Vaší komunikační platformy.

Kde dostanete podrobný návod k použití?

- U svého správce systému.
Váš správce systému má CD-ROM s elektronickým návodem k použití v HTML a nebo PDF formátu.
- Na internetové adrese <http://www.hipath.cz/docu>.
Musíte pouze znát typ svého telefonu a k jaké komunikační platformě je připojen.

Návod k použití můžete pochopitelně dostat i v tištěné podobě. Váš správce systému má kontakt na dodavatele.

Jak popíšete tlačítka telefonu optiPoint 500?

Tlačítka svého telefonu si můžete popsat sami nebo změnit stávající popisky.

- Ručně pomocí dodaného vkládacího štítku pro popis tlačítek,
- počítačem v souborech typu Word, viz program k popisování „Key Labelling Tool“ na CD-ROM.

Popsaný štítek umístěte na telefon optiPoint a přikryjte průsvitnou fólií matnou stranou nahoru.



Jaké příslušenství lze používat s Vaším telefonem?

Na internetové adrese <http://www.hipath.cz/docu> najdete prospekt „optiPoint 500“ s informacemi o příslušenství.

Důležité funkce ve stručném přehledu

Volání:





Bud:  + .

Nebo:  + když se účastník ohlásí  nebo hlasité telefonování a příposlech (nelze u optiPoint 500 economy/basic).

Opakování volby (uloženého telefonního čísla):



Uložit:

Bud: Spojení existuje: .

Nebo: Libovolné telefonní číslo:  +  +  +  + .



Opakovat:  + .

Opakování volby (naposled voleného telefonního čísla):

 + .

Střídání mezi sluchátkem a hlasitým telefonováním/příposlechem při hovoru:

(nelze u optiPoint 500 economy/basic)

Od sluchátka k hlasitému telefonování:  držte stisknuté + .

Od hlasitého telefonování/příposlechu ke sluchátku: .

Informace během hovoru (zpětný dotaz):



 + druhý účastník .

Ukončit: .

Střídání mezi dvěma hovory:

▶ .

Předání hovoru:

S oznámením:  +  + oznamte hovor + .

Bez oznámením: ▶  +  + .

Vytvoření konference:

První hovor + ► ✓ + ✓ +
► ✓ + ✓

Uložení/zapnutí variabilního přesměrování volání:

► ✓ + + ✓ .

Prohlížení seznamu volání:

+ ✓ + ► ✓ +
 ✓ nebo ► ✓ .

Ukončit prohlížení:

Volit zobrazené volání: ► ✓ .

Uložení individuálních čísel pro zkrácené volby:

+ ✓ + ► ✓ +
 + ✓ + + ✓ .

Volba pomocí individuálních čísel pro zkrácené volby:

+ ► ✓ + .

Zablokování/odblokování telefonu proti zneužití:

+ ► ✓ + ► ✓ +
 .

Uložení telefonního čísla na tlačítko pro cílovou volbu/změna čísla:

+ + ✓ + +
 ✓ .

Uložení termínu:

+ ► ✓ + ✓ +
 + ✓ .



Nabídka funkcí servisního menu pro HiPath 4000

Stiskněte tlačítko „Servisní menu“. Volte funkce pomocí a potvrďte nebo použijte kódy servisního menu, např. 21 pro „Druhé volání“.

1 CILE?	1 PRESMEROVANI?	VARIABIL. PRESM.
	2 ZKRACENA VOLBA?	PEVNE PRESM.
	3 OPAKOVANI VOLBY?	INTERNI PRESM.
	4 CILOVA VOLBA?	EXTERNI PRESM.
	5 PRIME VOLANI?	PRESMER. PRI OBSAZ.
		PRESMER. PO CASE
		PRESM. PRI OBS./PO CASE
	7 PRESMER. PRO CISLO?	1 VARIABIL. PRESMEROVANI?
	8 SEZNAM VOLANI?	2 JINE PRESMEROVANI?
2 PREPINAC?	1 DRUHE VOLANI?	
	2 NERUSIT?	
	3 ZABRANA PRIM. OSLOVENI?	
	4 SKUPINOVA PRIPOJKA?	
	5 PRESMEROVANI?	
	6 PRESMER. PRO CISLO?	1 VARIABIL. PRESMEROVANI?
	7 VYPNOUT VYZVANENI?*	2 JINE PRESMEROVANI?
3 POUZIT ZKRACENOU VOLBU?		
4 PRIRAZENI TLACITEK?		
5 HLASOVA POSTA?	1 VLASTNI SCHRANKA?	
	2 EXTERNI SCHRANKA?	
6 PIN A OPRAVNENI?	1 PIN 1?	
	2 PIN 2?	
	3 PIN 3?	
	4 PIN 4?	
	5 PIN 5?	
	6 PIN VYPNOUT?	
	7 ZMENIT OPRAVNENI?	
7 TERMIN?		
8 DALSI FUNKCE?	1 TONOVA DOVOLBA?	
	2 POTLACENI ZOBRAZ. ZAP.?	
	3 POTLACENI ZOBRAZ. VYP.?	
	4 ZACHYCENI?	
	5 PAGING?	
	6 ZOBRAZIT POUZITOU LINKU?*	
	7 PRIVATNI HOVOR ZAP.?*	
	8 PRIVATNI HOVOR VYP.?*	
9 TEST PRISTROJE?	1 LED?	1 REPRODUKTOR?
	2 DISPLEJ?	2 SLUCHATKO?
	3 TLACITKA?	3 HLASITOST VYZVANENI?
	4 ZVUK?	4 MELODIE VYZVANENI?
	5 ID PRISTROJE?	5 UPOZORNOVACI TON?
	6 VERZE SOFTWARE?	6 HLASITE TELEFONOVANI?
	7 NAPAJECI DOSAH?	

* Telefon s tlačítky linky a přístupem k více linkám (keyset)

Nabídka funkcí servisního menu pro Hicom 300 E/300 H

Stiskněte tlačítko „Servisní menu“. Volte funkce pomocí   a potvrďte  nebo použijte kódy servisního menu, např. **2 1** pro „Druhé volání“.

1 CILE?	1 VARIABIL. PRESMEROVANI?	1 VARIABIL. PRESMEROVANI? 2 JINE PRESMEROVANI?
	2 PEVNE PRESMEROVANI?	
	3 ZKRACENA VOLBA?	
	4 OPAKOVANI VOLBY?	
	5 CILOVA VOLBA?	
	6 PRIME VOLANI?	
	7 PRESMER. PRO CISLO?	
	8 SEZNAM VOLANI?	
2 PREPINAC?	1 DRUHE VOLANI?	1 PRICHOZI VOLANI? 2 ODCHOZI VOLANI?
	2 NERUSIT?	
	3 ZABRANA PRIM. OSLOVENI?	
	4 SKUPINOVA PRIPOJKA?	
	5 PRESMEROVANI?	
	6 PRESMER. PRO CISLO?	
	7 VYPNOUT VYZVANENI?*	
3 POUZIT ZKRACENOU VOLBU?	1 VARIABIL. PRESMEROVANI? 2 JINE PRESMEROVANI?	
4 PRIRAZENI TLACITEK?		
5 HLASOVA POSTA?	1 VLASTNI SCHRANKA? 2 EXTERNI SCHRANKA?	
6 PIN A OPRAVNENI?	1 PIN 1?	
	2 PIN 2?	
	3 PIN 3?	
	4 PIN 4?	
	5 PIN 5?	
	6 PIN VYPNOUT?	
	7 ZMENIT OPRAVNENI?	
7 TERMIN?		
8 DALSI FUNKCE?	1 TONOVA DOVOLBA?	
	2 POTLACENI ZOBRAZ. ZAP.?	
	3 POTLACENI ZOBRAZ. VYP.?	
	4 ZACHYCENI?	
	5 PAGING?*	
	6 ZOBRAZIT POUZITOU LINKU?*	
	7 PRIVATNI HOVOR ZAP.?*	
9 TEST PRISTROJE?	6 PRIVATNI HOVOR VYP.?*	
	1 LED?	1 REPRODUKTOR? 2 SLUCHATKO? 3 HLASITOST VYZVANENI? 4 MELODIE VYZVANENI? 5 UPOZORNOVACI TON? 6 HLASITE TELEFONOVANI?
	2 DISPLEJ?	
	3 TLACITKA?	
	4 ZVUK?	
	5 ID PRISTROJE?	
	6 VERZE SOFTWARE?	
7 NAPAJECI DOSAH?		

* Telefon s tlačítky linky a přístupem k více linkám (keyset)

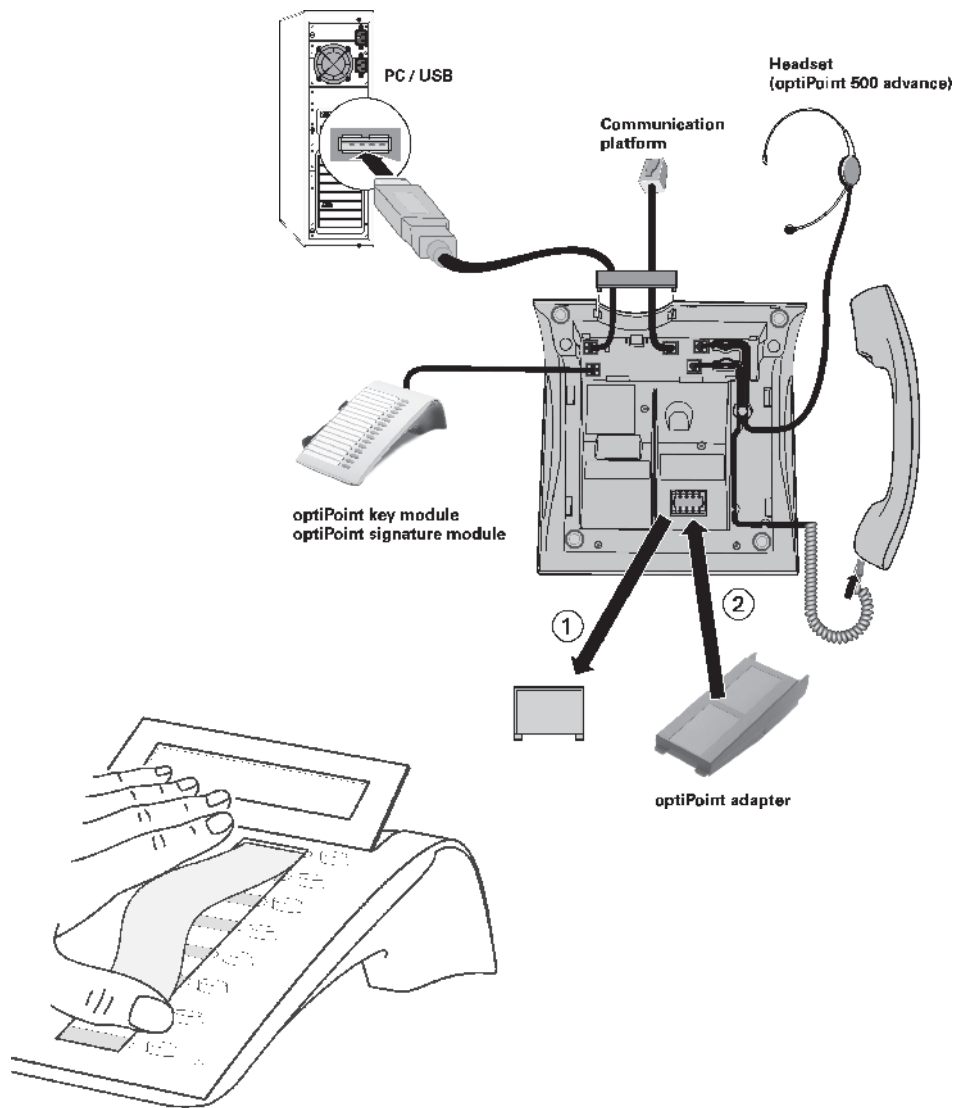

<http://www.siemens.cz/c> • e-mail: Info@icn.siemens.cz • Všechna práva a technické změny vyhrazeny.